

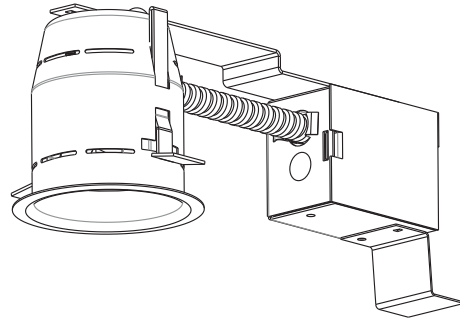







FEUILLE DE SPÉCIFICATIONS

2 1/2" SÉRIE 5000

IT5000CE IT5000CE2

BOÎTIER COURT RÉNOVATEUR AVEC
CONVERTISSEUR ÉLECTRONIQUE



	OUI
Lieu humide	
	MR11 20W MAX
MR11	
	Convertisseur électronique 120V / 12V Convertisseur électronique 277V / 12V
	120 VOLTS (CAN & É.-U.) 277 VOLTS (É.-U.)
Voltage	
	T°C 95°C No 026
Protection thermique	
	2 5/8" (67mm)
Perçage	
	E174023
	Dimensions hors tout : Longueur : 9 1/2" (242mm) Largeur : 3 11/16" (94mm) Hauteur : 3 1/4" (83mm)
Dimensions	

FINITIONS COMPATIBLES

MR11 20W

T5000
T5200
T5250
T5300

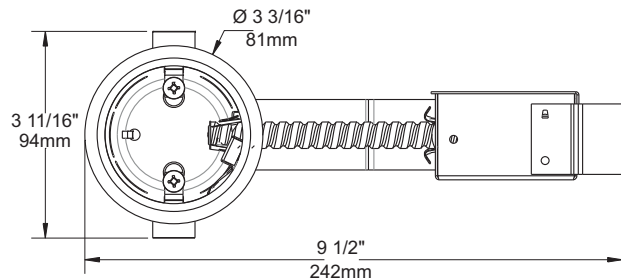
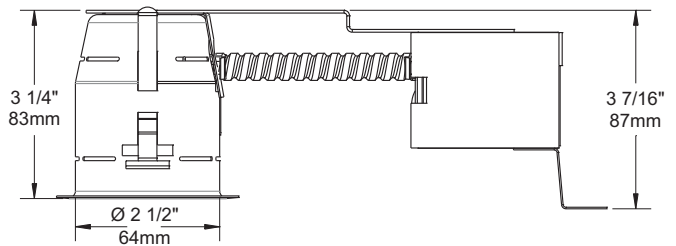

SPÉCIFICATIONS TECHNIQUES

Acier galvanisé 0,021" (0,53mm) d'épaisseur.
Accessible sous le plafond.
S'adapte à des plafonds jusqu'à 7/8" d'épaisseur.
Ajustement parfait au plafond.
Aucune fuite de lumière.

**FABRIQUÉ AU
CANADA**

UL
LISTED
Certifié UL Standards

Votre représentant : _____

Votre projet : _____

ÉCLAIRAGE
CONTRASTE

1009, rue du Parc Industriel, Saint-Jean-Chrysostome, Qc, CAN, G6Z1C5 Tél.: 1-888-839-4624 Fax : 1-877-839-7057

info@eclairagecontraste.com

www.eclairagecontraste.com

FÉVRIER 2010