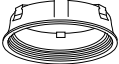
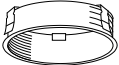

CA2550U

3-1/2 po Série PAR20

Boîtier rénovateur peint blanc pour lampe PAR20 (Aucune garniture requise)

SPÉCIFICATIONS

DÉTAILS DU BOÎTIER	Acier galvanisé calibre 18, 0,051 po (1,3 mm) d'épaisseur. Boîte de jonction pouvant accueillir jusqu'à 10 conducteurs de calibre 14 ou 8 conducteur de calibre 12. Accessible sous le plafond.
DOUILLE	Porcelaine; douille à culot moyen (E26). Pré-filé avec fil de calibre 18 en SEW 200°C branché à la boîte de raccordement.
MONTAGE ET SUPPORT	Perçage : 3-5/8 po (92 mm) S'adapte à des plafonds jusqu'à 7/8 po (22 mm) d'épaisseur. Nécessite un dégagement de 6 po (152 mm) au dessus du niveau du plafond. Crochets brevetés (PAT #CAN 2,088,648 et #USA 5,377,088) pour faciliter l'installation et un ajustement parfait au plafond Aucune fuite de lumière.
SOURCE LUMINEUSE	PAR20 Halogène 50W MAX Ce produit a été conçu pour une utilisation avec une lampe PAR20 halogène. Si vous désirez utiliser la gradation et que vous remplacez la lampe PAR20 halogène par une lampe PAR20 DEL équivalente, veuillez consulter régulièrement la liste de compatibilité de gradateurs associés du manufacturier de la lampe.
GARNITURES ET ACCESSOIRES COMPATIBLES	Collerette C2550* (tous les finis standards sont disponibles)  Déflecteur BAFRE2550 (-01 blanc / -02 noir)  Réflecteur REFRE2550 (-BK noir / -CL clair)  *La collerette C2550 requiert un déflecteur BAFRE2550 ou un réflecteur REFRE2550 pour être fixée.
TENSION	120V Volts (CAN & É.-U.)
PROTECTION THERMIQUE	TC 100°C (212°F)
HOMOLOGATION	Homologué cULus E174023 pour endroits humides.
GARANTIE	Garantie de 5 ans sur la douille.

Projet
Notes
Type de luminaire
Date

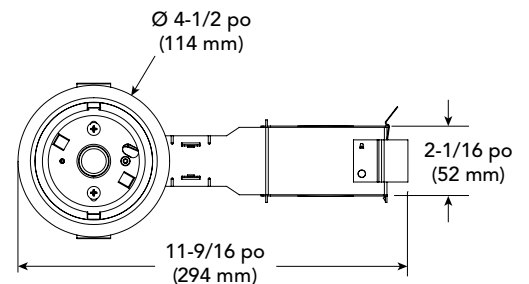
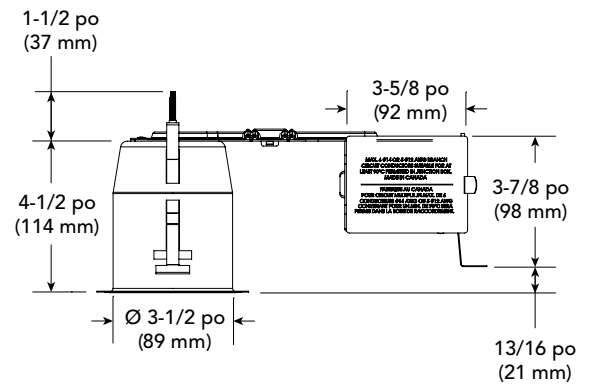

CONTRASTE

CA2550U

3-1/2 po Série PAR20

EXEMPLE DE CODIFICATION DU BOÎTIER

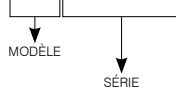
CA2550U

CODE DE COMMANDE

MODÈLE		SÉRIE	DÉFLECTEUR (BAFRE2550) / RÉFLECTEUR (REFRE2550) OPTIONNEL	
CA		2550U		
CA	Boîtier rénovateur pour lampe PAR20	2550U	Série PAR20 3-1/2 po universel	
			Réflecteur	Déflecteur
			-BK Noir	-01 Blanc
			-CL Clair	-02 Noir

EXEMPLE DE CODIFICATION DE LA COLLERETTE

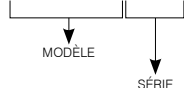
C2550-02

CODE DE COMMANDE

MODÈLE	FINIS DE COLLERETTE	QUALITÉ MARINE
C2550		
C2550	-01 Blanc	MG (optionnel)
	-02 Noir	S'applique sur les finis
	-03 Plaqué or 24K	suivants : -01, -02, -05, -06,
	-04 Chrome	-11 et -15
	-04BR Chrome brossé	
	-05 Bronze architectural	
	-06 Cuivre antique	
	-11 Blanc mat	
	-12BR Étain brossé	
	-13 Étain satiné	
	-15 Gris métallique	

CONTRASTE

1009, rue du Parc Industriel
Lévis (Québec) G6Z 1C5 Canada
Tél. : 1-888-839-4624
Télec. : 1-877-839-7057
eclairagecontraste.com/fr
info@contrastlighting.com

© 2016 Éclairage Contraste M.L. Inc.
Tous droits réservés

Éclairage Contraste M.L. Inc. se réserve le droit de modifier les spécifications et/ou de discontinuer tout produit en tout temps et ne pourra être tenu responsable pour toutes conséquences résultant de l'utilisation de cette publication.