









FEUILLE DE SPÉCIFICATION

FLUORESCENT COMPACT HORIZONTAL, SÉRIE (7")

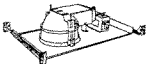
FR70LA DÉFLECTEUR OUVERT AVEC LENTILLE "A"

PROJET No:

	oui
	13 = 2 x 13w G24q-1 4 PIN DTT
	18 = 2 x 18w G24q-2 4 PIN DTT
	26 = 2 x 26w G24q-3 4 PIN DTT
	NWF7U13 - NWF7U313 NWF7U18 - NWF7U318 NWF7U26 - NWF7U326
	F7U13 - F7U313 F7U18 - F7U318 F7U26 - F7U326
	Réflecteur anodisé clair Faible irisation
	8" (203 mm)

NOTES:
A MOINS D'AVIS CONTRAIRE LES GARNITURES
SONT CONÇUES POUR L'INTÉRIEUR UNIQUEMENT

Défecteur avec lentille "A"

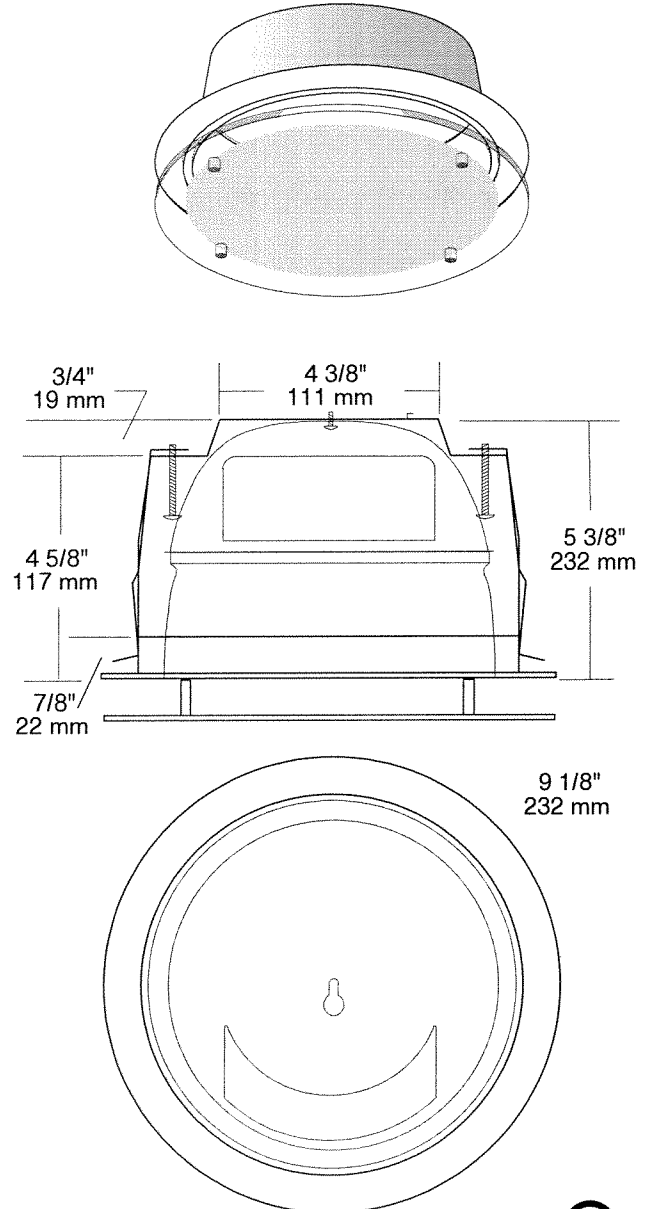

TYPES DE FINIS

01 BLANC	07 PLAQUÉ LAITON ANTIQUE
02 NOIR	08 PLAQUÉ ARGENT ANTIQUE
03 PLAQUÉ OR 24K	09 ACAJOU
04 CHROME	11 BLANC MAT
04BR CHROME BROSSÉ	12BR ÉTAIN BROSSÉ
05 BRONZE	13 ÉTAIN SATINÉ
06 CUIVRE ANTIQUE	14 AMANDE

LISTED
Certifié UL Standards

PROJET

Votre projet :

Représentant:

ÉCLAIRAGE
CONTRASTE

1009, rue du Parc Industriel, Saint-Jean-Chrysostome, Québec. CANADA G6Z 1C5 Tél.: (418) 839-4624
Fax sans frais : 1-877-839-7057 Courriel : infos@contrastlighting.com Site Web : www.contrastlighting.com

SEPT 2006