

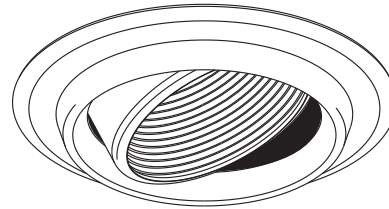







# FEUILLE DE SPÉCIFICATIONS

3 1/2" SÉRIE 3000

## T3500D

FINITION DÉCOR ORIENTABLE EN RETRAIT  
AVEC RÉFLECTEUR ÉTAGÉ PEINT (ST)



	<b>OUI</b>
<b>Lieu humide</b>	
	<b>20-50W</b>
<b>MR16</b>	
	<b>50W*</b>
<b>GU/GZ-10</b>	
	<p><b>Réflecteur étagé peint.</b> Couleurs disponibles : Blanc (-01), Noir (-02), Blanc mat (-11). Exemples de codes :</p> <p>Pour obtenir une finition blanche avec réflecteur blanc : <b>T3500D-01-01ST</b> Pour obtenir une finition blanche avec réflecteur noir : <b>T3500D-01-02ST</b> Pour obtenir une finition blanche avec réflecteur blanc mat : <b>T3500D-01-11ST</b></p>
<b>Réflecteur</b>	
	<p><b>Boîtier pour plafond isolé</b> ISMR3000E20, ISMR3000E35, ISMR3000M, ISMR3000M20, ISMR3000M35, ISMR3000T*</p>
	<p><b>Boîtier pour nouvelle construction</b> NW3000CE, NW3000CM, NW3000LE, NW3000LM, NW3000LT*</p>
	<p><b>Boîtier rénovateur</b> IT3000CE, IT3000CM, IT3000E, IT3000M, IT3000LE, IT3000LM, IT3000LT*</p>

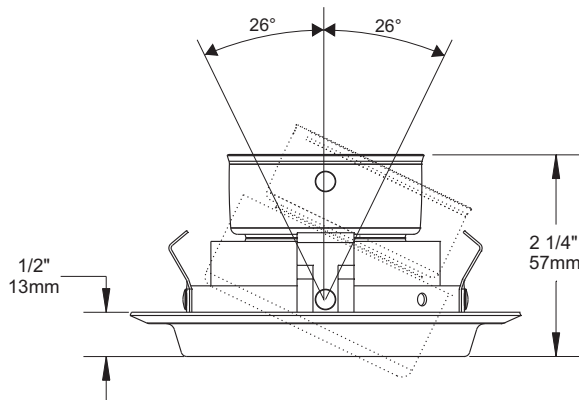

### BOÎTIERS COMPATIBLES

50W GU-GZ/10	50W MR16	35W MR16	20W MR16
ISMR3000T*	ISMR3000M	NW3000CE	ISMR3000E35
IT3000LT*	IT3000E	NW3000CM	ISMR3000M35
NW3000LT*	IT3000M	NW3000LE	IT3000CE
	IT3000LE	NW3000LM	IT3000CM
	IT3000LM		

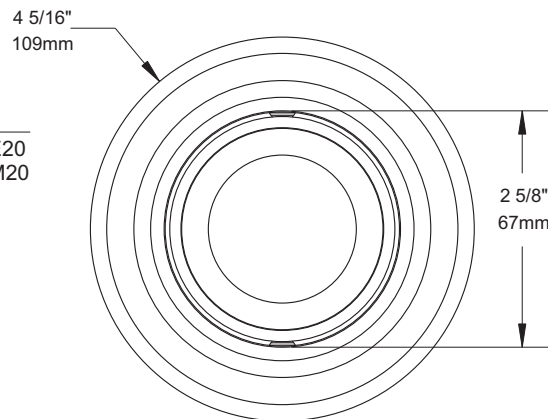

### TYPES DE FINIS

-01 BLANC	-04BR CHROME BROSSÉ	-08 ARGENT ANTIQUE
-02 NOIR	-05 BRONZE	-11 BLANC MAT
-03 PLAQUÉ OR 24K	-06 CUIVRE ANTIQUE	-12BR ÉTAİN BROSSÉ
-04 CHROME	-07 LAITON ANTIQUE	-13 ÉTAİN SATINÉ
		-14 AMANDE

À moins d'indication contraire, les finitions sont conçues pour l'intérieur uniquement. Pour l'extérieur et jusqu'à la condition **Endroit Mouillé**, le traitement "**MARINE GRADE**" est **recommandé**. Il s'applique seulement sur les finis suivants : -01, -02, -05, -06, -11 et -14.



Projet \_\_\_\_\_

Représentant \_\_\_\_\_

ÉCLAIRAGE  
**CONTRASTE**

1009, rue du Parc Industriel, Saint-Jean-Chrysostome, Qc, CAN G6Z 1C5 Tél.: 1-888-839-4624 Fax : 1-877-839-7057  
info@eclairagecontraste.com  
www.eclairagecontraste.com

AVRIL 2010