









FEUILLE DE SPÉCIFICATIONS

3 1/2" SÉRIE 3000

S3500

FINITION DÉCOR DE DOUCHE AVEC LENTILLE GIVRÉE

	Endroit mouillé	OUI																		
	MR16	20-50W																		
	GU/GZ-10	OUI*																		
	Réflecteur	<p>Standard : Aluminium anodisé Disponible :</p> <table border="0"> <tr> <td>Anodisés</td> <td>Spéculaires</td> <td>Peints</td> </tr> <tr> <td>Azur (AZ)</td> <td>Champagne (CH)</td> <td>Blanc (-01)</td> </tr> <tr> <td>Orange brûlé (BO)</td> <td>Clair (CL)</td> <td>Noir (-02)</td> </tr> <tr> <td>Bleu cobalt (CB)</td> <td>Noir (BK)</td> <td>Blanc mat (-11)</td> </tr> <tr> <td>Or Inca (IG)</td> <td></td> <td></td> </tr> <tr> <td>Rubis (RU)</td> <td></td> <td></td> </tr> </table> <p>Pour obtenir une finition blanche avec réflecteur standard : S3500-01 Pour obtenir une finition blanche avec réflecteur lisse Azur : S3500-01AZ Il faut commander la finition avec une lentille claire pour voir le réflecteur de couleur.</p>	Anodisés	Spéculaires	Peints	Azur (AZ)	Champagne (CH)	Blanc (-01)	Orange brûlé (BO)	Clair (CL)	Noir (-02)	Bleu cobalt (CB)	Noir (BK)	Blanc mat (-11)	Or Inca (IG)			Rubis (RU)		
Anodisés	Spéculaires	Peints																		
Azur (AZ)	Champagne (CH)	Blanc (-01)																		
Orange brûlé (BO)	Clair (CL)	Noir (-02)																		
Bleu cobalt (CB)	Noir (BK)	Blanc mat (-11)																		
Or Inca (IG)																				
Rubis (RU)																				
	Boîtier pour plafond isolé	ISMR3000E20, ISMR3000E35, ISMR3000M, ISMR3000M20, ISMR3000M35																		
	Boîtier pour nouvelle construction	NW30000CE, NW30000CM, NW3000LE, NW3000LM, NW3000LT*																		
	Boîtier rénovateur	IT3000LE, IT3000LM, IT3000LT*																		
	Standard : Lentille givrée	Disponible : Lentille claire (C), Lentille givrée avec centre clair (FC). Ajouter le code de lentille au bout du code de finition. Ex. : S3500FC-01																		

BOÎTIERS COMPATIBLES

50W GU-GZ/10	50W MR16	37W MR16	35W MR16	20W MR16
IT3000LT*	IT3000LE	NW3000CE	ISMR3000E35	ISMR3000E20
NW3000LT*	IT3000LM	NW3000CM	ISMR3000M	ISMR3000M20
	NW3000LE		ISMR3000M35	
	NW3000LM			

TYPES DE FINIS

-01 BLANC	-04BR CHROME BROSSÉ	-08 ARGENT ANTIQUE
-02 NOIR	-05 BRONZE	-11 BLANC MAT
-03 PLAQUÉ OR 24K	-06 CUIVRE ANTIQUE	-12BR ÉTAIN BROSSÉ
-04 CHROME	-07 LAITON ANTIQUE	-13 ÉTAIN SATINÉ
		-14 AMANDE

À moins d'indication contraire, les finitions sont conçues pour l'intérieur uniquement. Pour l'extérieur et jusqu'à la condition **Endroit Mouillé**, le traitement "**MARINE GRADE**" est recommandé. Il s'applique seulement sur les finis suivants : -01, -02, -05, -06, -11 et -14.

Projet _____

Représentant _____

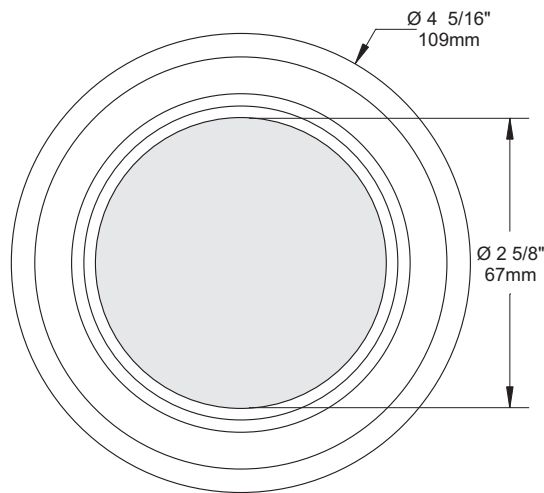
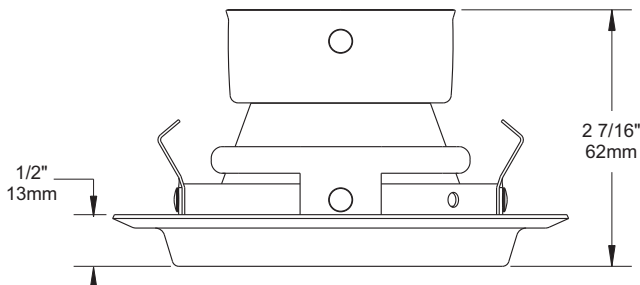
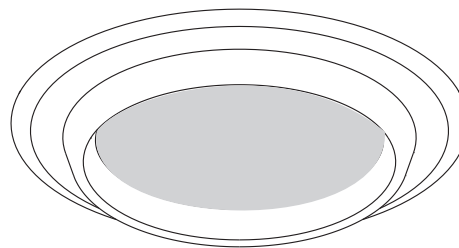

ÉCLAIRAGE
CONTRASTE

1009, rue du Parc Industriel, Saint-Jean-Christophe, Qc, CAN G6Z 1C5 Tél.: 1-888-839-4624 Fax : 1-877-839-7057
info@eclairagecontraste.com
www.eclairagecontraste.com

MARS 2010