







# FEUILLE DE SPÉCIFICATIONS

3 1/2" SÉRIE 3000

## IT3000LM IT3000LM2 IT3000LM3

### BOÎTIER RÉNOVATEUR LONG AVEC TRANSFORMATEUR MAGNÉTIQUE

	OUI
Lieu humide	
	MR16 50W MAX
MR16	
	IT3000LM : 120 VOLTS (CAN & É.-U.) IT3000LM2 : 277 VOLTS (É.-U.) IT3000LM3 : 347 VOLTS (CANADA)
Voltage	
	Transformateur magnétique EC50M 50 VA 120V / 12V EC50M2 50 VA 277V / 12V EC50M3 50 VA 347V / 12V
Protection thermique	T°C 125°C No 031
	3 5/8" (92mm)
Perçage	
	E174023
Dimensions	Dimensions hors tout : Longueur : 13 7/16" (341mm) Largeur : 4 1/2" (114mm) Hauteur : 7 1/8" (181mm)

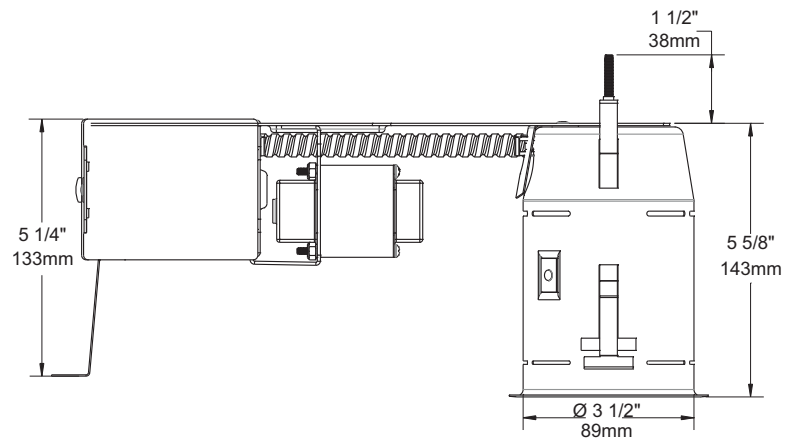
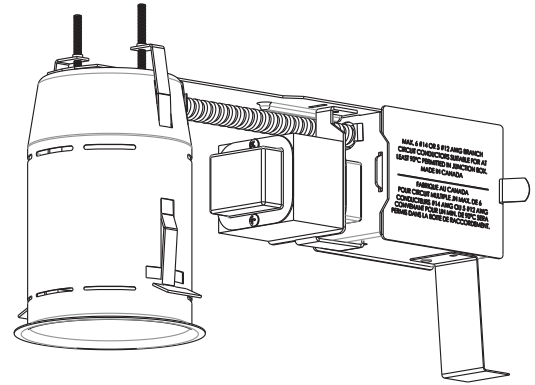

### FINITIONS COMPATIBLES

50W MR16				42W MR16	
R3151	S3450	T3185	T3500D	S3145D	
R3151W	S3500	T3200	T3500W	S3400D	
R3152	S3601	T3250	T3600	S3450D	
R3601	S3651	T3260	T3602	S3500D	
R3601W	T3000	T3300	T3650		
R3602	T3100	T3400	T3652		
R3651	T3125	T3400D	T3700		
R3651W	T3145	T3400W	T3800		
R3652	T3145D	T3450	T3850		
S3145	T3145W	T3450D	T3900		
S3151	T3152	T3450W			
S3400	T3165	T3500			

### SPÉCIFICATIONS TECHNIQUES

Acier galvanisé de 0,051" (1,3mm) d'épaisseur.  
 Douille pré-réglée pour installation facile.  
 Accessible sous le plafond.  
 Crochets brevetés PAT#CAN 2,088,648 et #USA 5,377,088.  
 S'adapte à des plafonds jusqu'à 7/8" d'épaisseur.  
 Ajustement parfait au plafond.  
 Aucune fuite de lumière.  
 Chaque partie du boîtier doit être à 3"(76mm) MINIMUM de l'isolation (s'il y a lieu.)

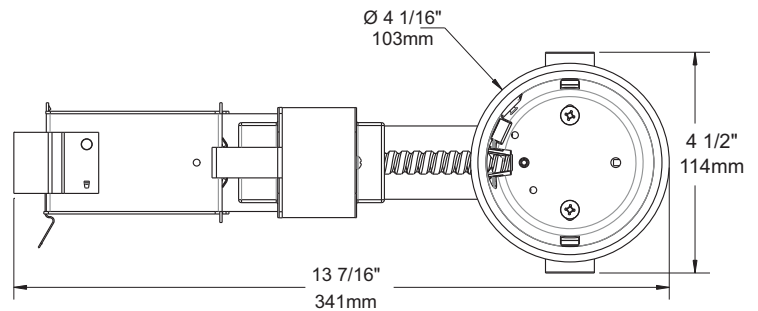

**FABRIQUÉ AU CANADA**

**UL LISTED**  
Certifié UL Standards

Votre représentant : \_\_\_\_\_

Votre projet : \_\_\_\_\_

ÉCLAIRAGE  
**CONTRASTE**

1009, rue du Parc Industriel, Saint-Jean-Chrysostome, Qc, CAN, G6Z1C5 Tél.: 1-888-839-4624 Fax : 1-877-839-7057

info@eclairagecontraste.com

www.eclairagecontraste.com

FÉVRIER 2010