

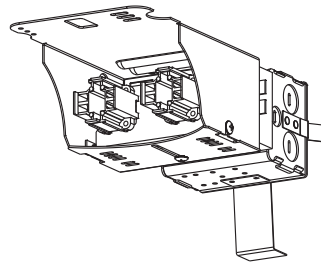







# FEUILLE DE SPÉCIFICATIONS

## 6" SÉRIE FLUORESCENT COMPACT

# F6H

### BOÎTIER RÉNOVATEUR POUR LAMPE HORIZONTALE



	<b>OUI</b>								
Lieu humide									
	<b>BALLAST ÉLECTRONIQUE</b>								
	 <b>E175084</b>								
	<b>120 VOLTS</b> (CAN & É.-U.) <b>277 VOLTS</b> (É.-U.) <b>347 VOLTS</b> (CANADA)								
	<b>13W à 32W</b> <table border="0" style="display: inline-table; vertical-align: middle;"> <tr><td>13W : G24q-1</td><td>4 PIN DTT</td></tr> <tr><td>18W : G24q-2</td><td>4 PIN DTT</td></tr> <tr><td>26W : G24q-3</td><td>4 PIN DTT</td></tr> <tr><td>32W : GX24q-3</td><td>4 PIN TTT</td></tr> </table>	13W : G24q-1	4 PIN DTT	18W : G24q-2	4 PIN DTT	26W : G24q-3	4 PIN DTT	32W : GX24q-3	4 PIN TTT
13W : G24q-1	4 PIN DTT								
18W : G24q-2	4 PIN DTT								
26W : G24q-3	4 PIN DTT								
32W : GX24q-3	4 PIN TTT								
	<b>6 3/4" (171mm)</b>								
	<b>Dimensions hors tout lorsqu'assemblé avec la finition:</b> Hauteur : 7 3/16" (183mm) Longueur : 13 3/8" (340mm) Largeur : 7 3/8" (187mm)								

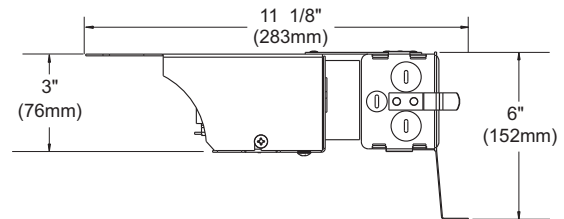

#### CODES :

F6H <u>U</u> 13	2 X 13W	Ballast <u>Universel</u> 120 à 277 Volts	
F6H <u>U</u> 18	2 X 18W		
F6H <u>U</u> 26	2 X 26W		
F6H <u>U</u> 13S	1 X 13W		
F6H <u>U</u> 18S	1 X 18W		
F6H <u>U</u> 26S	1 X 26W		
F6H <u>U</u> 32S	1 X 32W		
F6H <u>3</u> 13	2 X 13W	Ballast <u>347</u> Volts pour Canada seul.	
F6H <u>3</u> 18	2 X 18W		
F6H <u>3</u> 26	2 X 26W		
F6H <u>3</u> 13S	1 X 13W		
F6H <u>3</u> 18S	1 X 18W		
F6H <u>3</u> 26S	1 X 26W		
F6H <u>3</u> 32S	1 X 32W		
F6H <u>D</u> 18	2 X 18W	Ballast 120 Volts pour gradation ( <u>Dimmable</u> )	
F6H <u>D</u> 26	2 X 26W		
F6H <u>D</u> 18S	1 X 18W		
F6H <u>D</u> 26S	1 X 26W		
F6H <u>D</u> 32S	1 X 32W		
F6H <u>D</u> 18 <u>2</u>	2 X 18W		Ballast <u>277</u> Volts pour gradation ( <u>Dimmable</u> ) pour États-Unis seul.
F6H <u>D</u> 26 <u>2</u>	2 X 26W		
F6H <u>D</u> 18S <u>2</u>	1 X 18W		
F6H <u>D</u> 26S <u>2</u>	1 X 26W		
F6H <u>D</u> 32S <u>2</u>	1 X 32W		

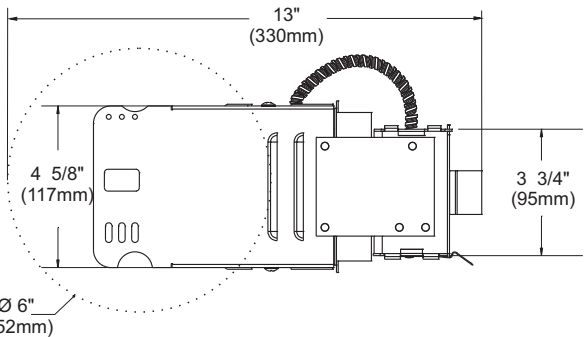

#### FINITIONS COMPATIBLES

FR6HO	FR6HOLB	FR6HOMW120	FR6HOW120
FR6HOLA	FR6HOM	FR6HOMW90	FR6HOW90



#### Exigences ENERGY STAR® 120 Volt SEULEMENT

• Ampoules avec une durée de vie de 10 000 heures ou plus, de couleur 2700K, 3000K, 3500K ou 4100K.  
Désignation générique des ampoules :  
CFQ13W/G24q CFQ26W/G24q  
CFQ18W/G24q CFTR26W/GX24q  
CFTR18W/GX24q CFTR32W/GX24q

• Combiner le boîtier avec l'une des finitions suivantes :  
FR6HO FR6HOMW120  
FR6HOM FR6HOMW90  
FR6HOLA FR6HOW120  
FR6HOLB FR6HOW90

#### SPÉCIFICATIONS TECHNIQUES

##### CARACTÉRISTIQUES

Acier galvanisé  
Douille pré-réglée pour installation facile  
Encoche en "trou de serrure" pour une installation facile du boîtier.  
Accessible sous le plafond

##### INSTALLATION

Ajustement parfait au plafond.  
Aucune fuite de lumière.  
Crochets PAT#CAN.2.088.648 et #USA. 5.377.088  
S'adapte à des plafonds jusqu'à 7/8" d'épaisseur.

##### APPROBATIONS

Approuvé UL-cUL pour câblage de dérivation et endroit humide.

##### BALLAST

De 120V à 277V Classe P  
Ballast électronique HPF  
Ballast électronique HPF 347V\*  
(\* disponible au Canada)  
**Pour commander changer le U**  
**pour le 3.** Aucun clignotement au démarrage 10% THD et protection en fin de vie pour les ampoules  
Garantie 5 ans

##### INTENSITÉ VARIABLE 18W et +

Pour du 120V, changer le "U" pour "D" dans le code Pour du 277V, changer le "U" pour "D2" dans le code Type de ballast: Advance Mark X

##### DOUILLE

Résiste à des températures élevées soit 130° C au lieu de 90° C

ÉCLAIRAGE  
**CONTRASTE**

1009, rue du Parc Industriel, Saint-Jean-Chrysostome, Qc, CAN G6Z 1C5 Tél.: 1-888-839-4624 Fax : 1-877-839-7057

info@eclairagecontraste.com

www.eclairagecontraste.com

NOVEMBRE 2010