

# FEUILLE DE SPÉCIFICATION

BOÎTIER DE TYPE "NON-IC"

## F2000

PROJET No:

 \_\_\_\_\_  
**oui**

VOLTAGE **120 VOLTS** \_\_\_\_\_

 \_\_\_\_\_

 \_\_\_\_\_

 \_\_\_\_\_

 **13W 2PIN DTT** \_\_\_\_\_

 **Ballast Magnétique H.P.F.** \_\_\_\_\_

 \_\_\_\_\_

 \_\_\_\_\_

Longueur du BX \_\_\_\_\_

N° U.L. **E 175084** \_\_\_\_\_

**E** Électronique **M** Magnétique **C** Court **L** Long

### GARNITURES DISPONIBLES

A2000V, A2000VL, A2000VLS, A2000VS  
A2010V, A2010VL, A2010VLS, A2010VS

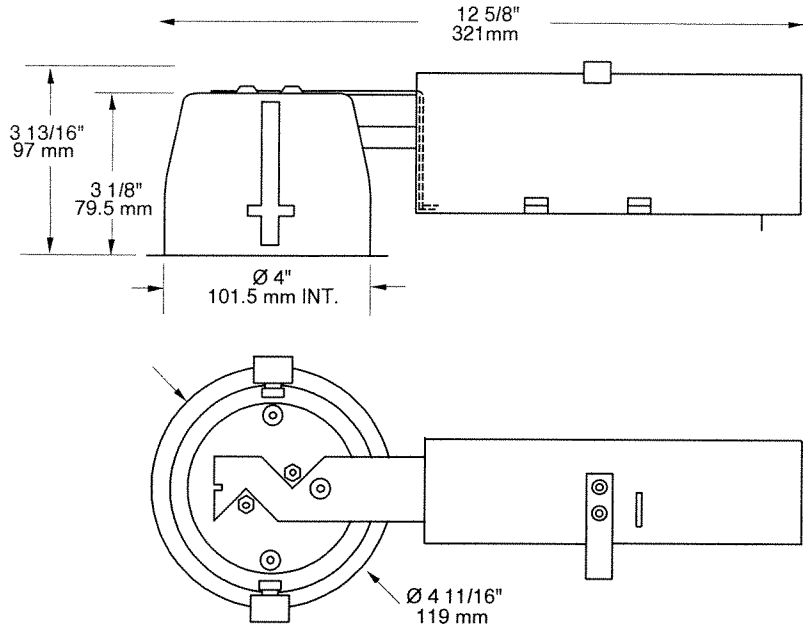

 **Perçage : 4 1/4" (107 mm)**

NOTES: Accès facile sous le plafond  
Pour plafond sans isolation.

### SPECIFICATIONS TECHNIQUE

#### CARACTÉRISTIQUES DES BOÎTIERS

Acier galvanisé  
Douille prérégée pour installation facile  
Encoche en "trou de serrure" pour une installation facile du boîtier.  
Accessible sous le plafond  
Voir la section des boîtiers

#### DISPOSITIF DE VERROUILLAGE

Ajustement parfait au plafond  
Aucune fuite de lumière  
Crochets PAT#CAN.2.088.648 et #USA. 5.377.088  
S'adapte à des plafonds jusqu'à 7/8" d'épaisseur

#### BALLAST

De 120V à 277V Classe P  
Ballast magnétique HPF  
Garantie 2 ans

#### DOUILLE

Résiste à des températures élevées soit 130° au lieu de 90°

#### APPROBATIONS

Approuvés UL-cUL pour câblage de dérivation et endroit humide

Votre projet : \_\_\_\_\_

Représentant: \_\_\_\_\_



ÉCLAIRAGE  
**CONTRASTE**

1009, rue du Parc Industriel, Saint-Jean-Chrysostome, Québec. CANADA G6Z 1C5 Tél.: (418) 839-4624  
Fax sans frais : 1-877-839-7057 Courriel : infos@contrastlighting.com Site Web : www.contrastlighting.com

01 2007