







# FEUILLE DE SPÉCIFICATIONS

4" SÉRIE 2000

## D2000

FINITION MINCE ORIENTABLE

	OUI
Lieu humide	
	PAR20 50W
PAR	
	PAR20 39W à décharge haute intensité (HID)
PAR20 HID	
	Boîtier pour plafond isolé ISCA2000D
	Boîtier pour nouvelle construction NW2000CAD
	Boîtier rénovateur CA2000D, MH2000DPAR

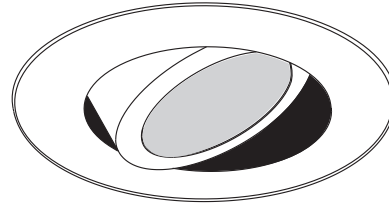

Attention : avec boîtier MH2000DPAR, l'intervalle d'ajustement est réduit à 5°.

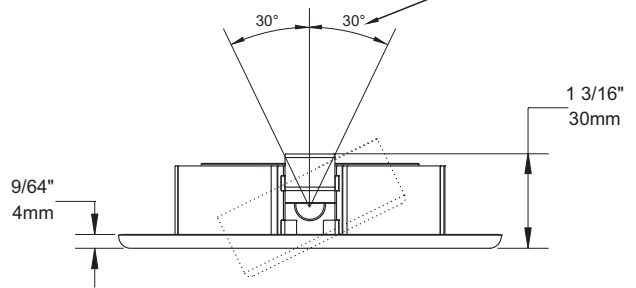

### BOÎTIERS COMPATIBLES

#### 50W PAR20

CA2000D  
NW2000CAD  
ISCA2000D

#### 39W PAR20 HID

MH2000DPAR  
Attention : avec ce boîtier, l'intervalle d'ajustement de la finition D2000 est réduit à 5°.

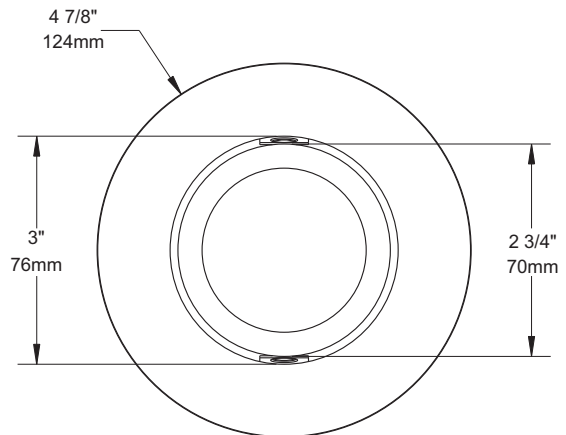

### TYPES DE FINIS

-01 BLANC	-04BR CHROME BROSSÉ	-08 ARGENT ANTIQUE
-02 NOIR	-05 BRONZE	-11 BLANC MAT
-03 PLAQUÉ OR 24K	-06 CUIVRE ANTIQUE	-12BR ÉTAIN BROSSÉ
-04 CHROME	-07 LAITON ANTIQUE	-13 ÉTAIN SATINÉ
		-14 AMANDE

À moins d'indication contraire, les finitions sont conçues pour l'intérieur uniquement. Pour l'extérieur et jusqu'à la condition **Endroit Mouillé**, le traitement "MARINE GRADE" est recommandé. Il s'applique seulement sur les finis suivants : -01, -02, -05, -06, -11 et -14.

FABRIQUÉ AU  
CANADA

UL  
LISTED  
Certifié UL Standards

Projet \_\_\_\_\_

Représentant \_\_\_\_\_

ÉCLAIRAGE  
CONTRASTE

1009, rue du Parc Industriel, Saint-Jean-Chrysostome, Qc, CAN G6Z 1C5 Tél.: 1-888-839-4624 Fax : 1-877-839-7057  
info@eclairagecontraste.com  
www.eclairagecontraste.com

DÉCEMBRE 2010