

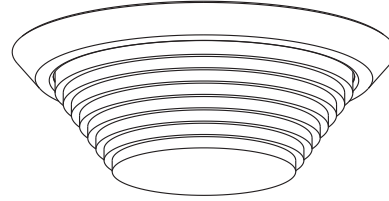







FEUILLE DE SPÉCIFICATIONS

4" SÉRIE 2000

A2000VS

FINITION RONDE DE DOUCHE AVEC VERRE GIVRÉ ÉTAGÉ



| | | |
|---|---|--|
|  | Lieu mouillé | OUI |
|  | Fluorescent compact | 13W, 18W, 26W ou 32W |
|  | PAR | PAR20 35-50W |
|  | Verre | 2 couleurs disponibles : naturel et bleu. Finition blanche avec verre naturel : A2000VS-01 Finition blanche avec verre bleu : A2010VS-01 |
|  | Boîtier pour plafond isolé | ISCA2000, ISF2000, ISF2000U13,18, ISF2000LU18 |
|  | Boîtier pour nouvelle construction | NW2000CA, NWF2000U13,18,26, NWF2000LU18,26,32 |
|  | Boîtier rénovation | CA2000, F2000, F2000L, F2000U13,18,26, F2000LU18,26,32 |

BOÎTIERS COMPATIBLES

| 35W PAR20 | 13W CF | 18W CF | 26W CF | 32W CF |
|--|--|--|-------------------------------------|--------------------------|
| ISCA2000 | F2000 F2000L ISF2000 | F2000U18 F2000LU18 ISF2000U18 | F2000U26 F2000LU26 NWF2000U26 | F2000LU32 NWF2000LU32 |
| 50W PAR20 CA2000 NW2000CA | ISF2000L F2000U13 ISF2000U13 NWF2000U13 | ISF2000LU18 NWF2000U18 NWF2000LU18 | NWF2000LU26 | |

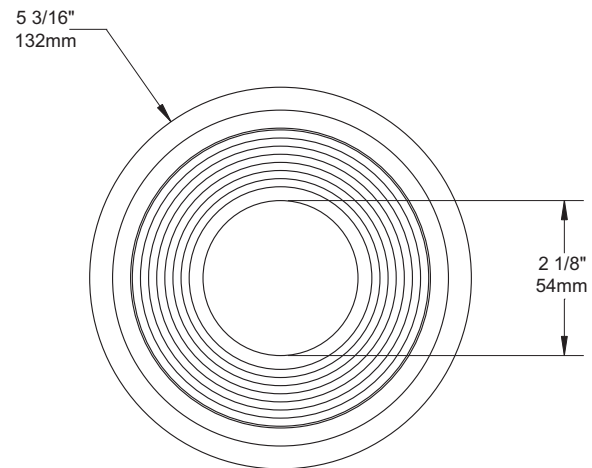
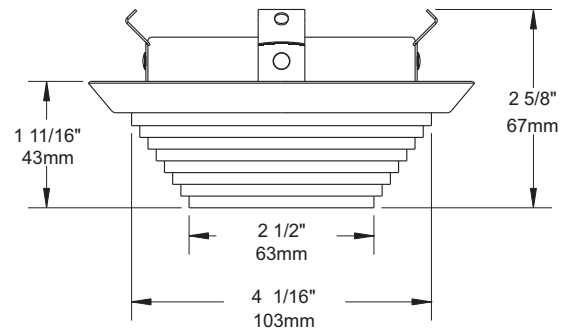



Exigences ENERGY STAR
120 Volt SEULEMENT

Cette finition rencontre les exigences ENERGY STAR lorsqu'elle est combinée avec les boîtiers suivants :

| | | | |
|------------|-------------|------------|-------------|
| F2000U13 | F2000LU18 | F2000U26 | NWF2000LU26 |
| NWF2000U13 | NWF2000U18 | F2000LU26 | NWF2000D26 |
| F2000U18 | NWF2000LU18 | NWF2000U26 | NWF2000LD26 |

TYPES DE FINIS

| | | |
|-------------------|---------------------|--------------------|
| -01 BLANC | -04BR CHROME BROSSÉ | -08 ARGENT ANTIQUE |
| -02 NOIR | -05 BRONZE | -11 BLANC MAT |
| -03 PLAQUÉ OR 24K | -06 CUIVRE ANTIQUE | -12BR ÉTAİN BROSSÉ |
| -04 CHROME | -07 LAITON ANTIQUE | -13 ÉTAİN SATINÉ |
| | | -14 AMANDE |

À moins d'indication contraire, les finitions sont conçues pour l'intérieur uniquement. Pour l'extérieur et jusqu'à la condition **Endroit Mouillé**, le traitement "MARINE GRADE" est recommandé. Il s'applique seulement sur les finis suivants : -01, -02, -05, -06, -11 et -14.

FABRIQUÉ AU CANADA

UL US LISTED
Certifié UL Standards

Projet _____

Représentant _____

ÉCLAIRAGE
CONTRASTE

1009, rue du Parc Industriel, Saint-Jean-Chrysostome, Qc, CAN G6Z 1C5 Tél.: 1-888-839-4624 Fax : 1-877-839-7057
info@eclairagecontraste.com
www.eclairagecontraste.com

JUIN 2010