

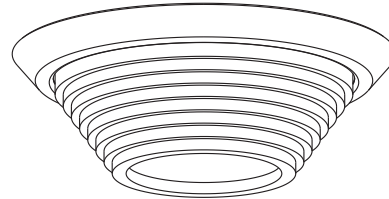







FEUILLE DE SPÉCIFICATIONS

4" SÉRIE 2000

A2000V

FINITION RONDE AVEC VERRE GIVRÉ ÉTAGÉ



	OUI
Lieu humide	
	13W, 18W, 26W ou 32W
Fluorescent compact	
	PAR20 50W
PAR	
	2 couleurs disponibles : naturel et bleu. Finition blanche avec verre naturel : A2000V-01 Finition blanche avec verre bleu : A2010V-01
Verre	
	Boîtier pour plafond isolé ISCA2000, ISF2000, ISF2000U13,18
	Boîtier pour nouvelle construction NW2000CA, NWF2000U13,18,26, NWF2000LU18,26,32
	Boîtier rénovateur CA2000, F2000, F2000L, F2000U13,18,26, F2000LU18,26,32

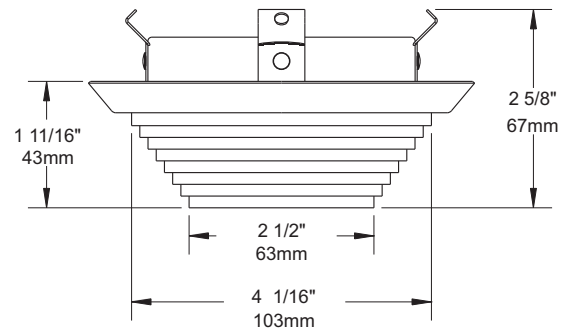

BOÎTIERS COMPATIBLES

50W PAR20	13W CF	18W CF	26W CF	32W CF
CA2000	F2000	F2000U18	F2000U26	F2000LU32
NW2000CA	F2000L	F2000LU18	F2000LU26	NWF2000LU32
ISCA2000	ISF2000	ISF2000U18	NWF2000U26	
	F2000U13	NWF2000U18	NWF2000LU26	
	ISF2000U13	NWF2000LU18		
	NWF2000U13			



Exigences ENERGY STAR

120 Volt SEULEMENT

Cette finition rencontre les exigences ENERGY STAR lorsqu'elle est combinée avec les boîtiers suivants :

F2000U13	F2000LU18	F2000U26	NWF2000LU26
NWF2000U13	NWF2000U18	F2000LU26	NWF2000D26
F2000U18	NWF2000LU18	NWF2000U26	NWF2000LD26

TYPES DE FINIS

-01 BLANC	-04BR CHROME BROSSÉ	-08 ARGENT ANTIQUE
-02 NOIR	-05 BRONZE	-11 BLANC MAT
-03 PLAQUÉ OR 24K	-06 CUIVRE ANTIQUE	-12BR ÉTAIN BROSSÉ
-04 CHROME	-07 LAITON ANTIQUE	-13 ÉTAIN SATINÉ
		-14 AMANDE

À moins d'indication contraire, les finitions sont conçues pour l'intérieur uniquement. Pour l'extérieur et jusqu'à la condition **Endroit Mouillé**, le traitement "**MARINE GRADE**" est recommandé. Il s'applique seulement sur les finis suivants : -01, -02, -05, -06, -11 et -14.

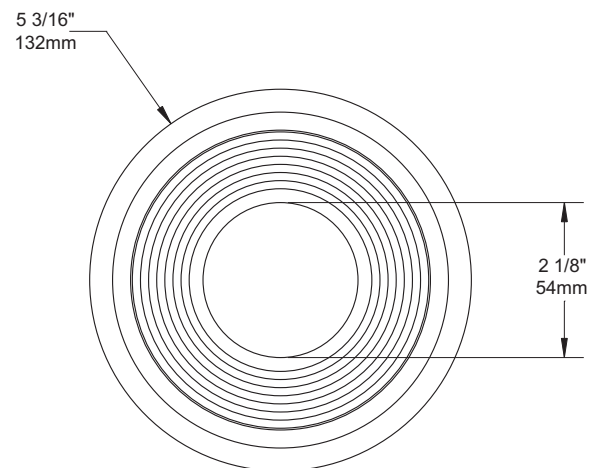

FABRIQUÉ AU CANADA

UL LISTED
Certifié UL Standards

Projet _____

Représentant _____

ÉCLAIRAGE
CONTRASTE

1009, rue du Parc Industriel, Saint-Jean-Christophe, Qc, CAN G6Z 1C5 Tél.: 1-888-839-4624 Fax : 1-877-839-7057
info@eclairagecontraste.com
www.eclairagecontraste.com

JUIN 2010